

MODELO: A21P-1

INSTRUCCIONES DE USO

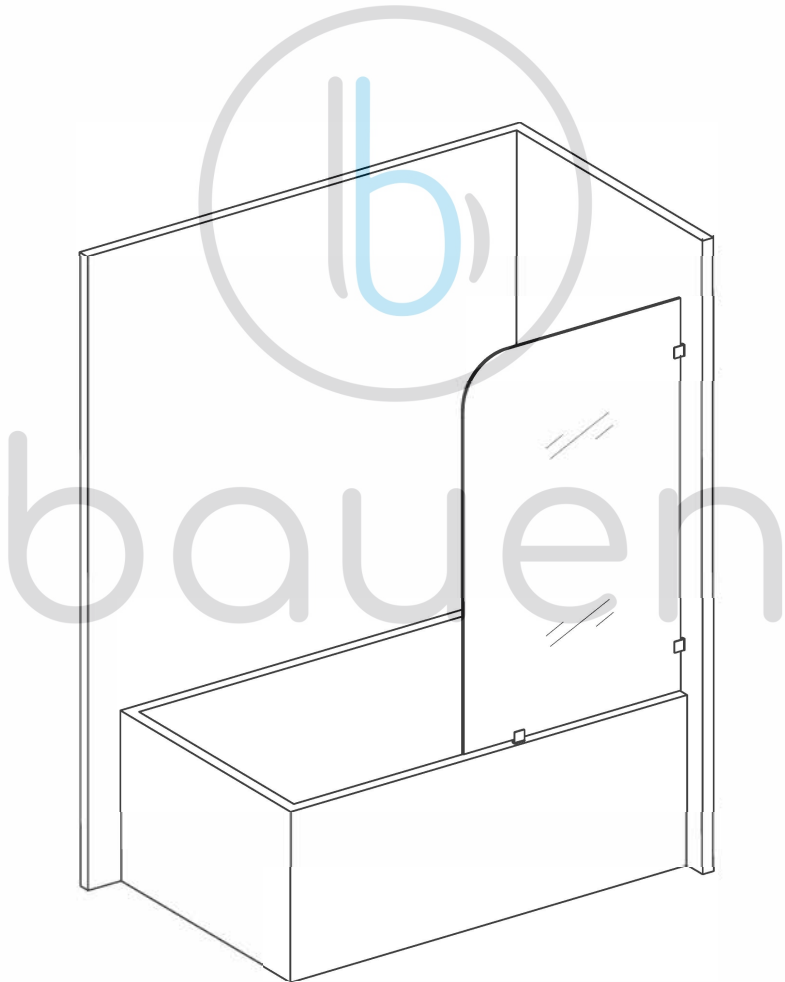

Instrucciones:

El ajuste se haría de la siguiente manera cuando la puerta no está doblada o floja:

(1) Usar el destornillador Phillips para ajustar los tornillos verticales de las ruedas del techo, ajustando el vidrio corredizo hacia arriba o hacia abajo, para dejarlo en una posición adecuada. (2) Luego de la instalación, sellar la separación entre el marco y la bandeja de la bañera con silicona. Después, usar detergente neutro para lavar el marco de aluminio y el vidrio, dejándolo brillante y limpio.

Notas de uso:

- (1) El cable de tierra debe ir conectado al piso cuando se usa una máquina de masajes, vapor, etc.
- (2) Abrir y cerrar la puerta suavemente para evitar daños por errores humanos. Lubricala todos los meses para que se deslice fácilmente.
- (3) Usar ácido, soluciones alcalinas o cuchillos para raspar la ducha está prohibido. Limpia y hazte cargo del mantenimiento periódicamente.
- (4) No dejes que niños o personas con discapacidades se tomen duchas solos.
- (5) No te cuelgues del agarre de la ducha o cuelgues cosas pesadas en ella.
- (6) Este panel es acrílico, lo que significa que se volverá blando cuando la temperatura exceda los 80 °C, así que, mantén las temperaturas bajo ese margen.
- (7) Siendo la dureza de la superficie del acrílico similar a la aleación de aluminio, por favor protéjalo cuando sea instalado y removido.
- (8) Bajo presión de agua normal, limpia la superficie del acrílico seguido, así como la válvula del grifo y revisa si no hay ningún residuo obstruyendo el paso del agua o contaminándola.
- (9) Pon aislante de silicona en caso de filtraciones de agua.
- (10) Abre la puerta para mantenerla bien ventilada ante la humedad para evitar la formación de moho y sabores no deseados en el agua.

Nota:

Cuando el producto de vidrio es guardado en un ambiente húmedo y con altas temperaturas, si el tiempo de guardado es muy largo (más de 10 meses), la superficie del vidrio podría volverse blanquecina. Cuando pase, utiliza una solución de 50% agua y 50% vinagre para limpiar la superficie con un paño de algodón.

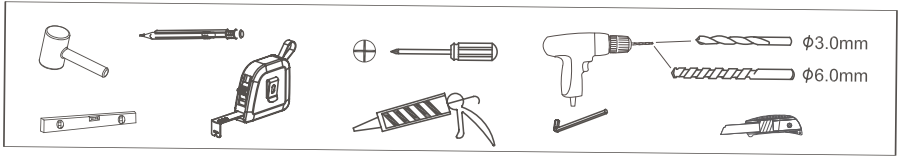

IMPORTANTE:

Previa instalación, retirar todo el packing e inspeccionar el producto. La instalación del mismo se considera como que fue aceptado por el cliente. No se aceptan devoluciones.

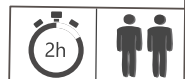
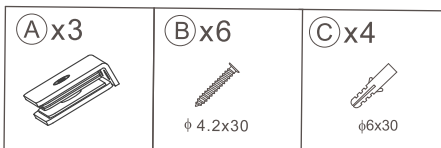

(A) x2



(B) x4



(C) x4

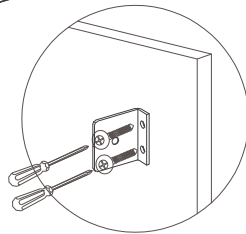
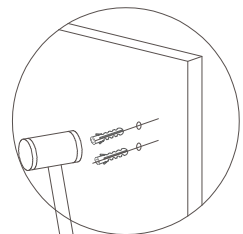
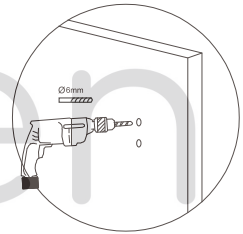
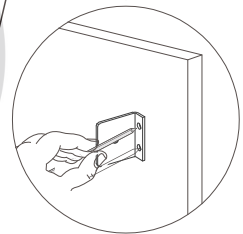
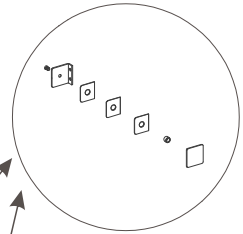
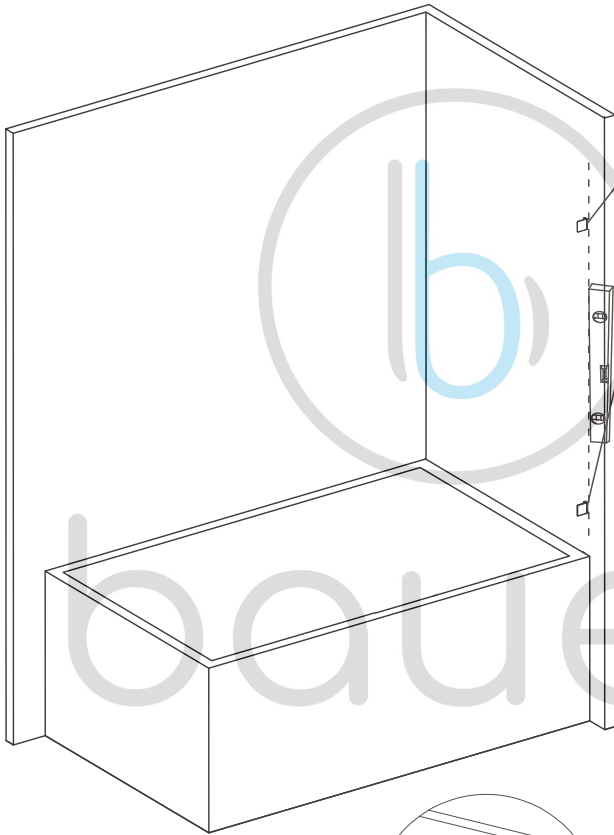

A x1

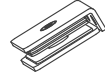

B x2



φ 4.2x30

